

Тип	S6165-04 AF	S6165-04 DF
Применяется для малых воздушных заслонок. Имеет компактный размер.		
Поворотное усилие	4 Нм	
Площадь заслонки	1 м ²	
Время работы двигателя 90°	30~40 секунд	
Номинальное напряжение	24В~/=	24В~/=, 230В~
Сигнал управления	2-10В 0-20мА	Вкл./Выкл., 3 поз.
Частота тока	50/60 Гц	
Потребляемая мощность	2,5 Вт	2,5 Вт (24В); 4 Вт (230В)
Угол поворота	0~90° (max 93°)	
Вспомогательные переключатели	<div style="display: flex; justify-content: space-around; align-items: center;">   </div> <p>3 (1,5) Аmp 250В Заводские настройки: переключатель «а» -10°, переключатель «b» - 80° Позиции переключателя могут быть изменены</p>	
Ресурс	<70000 циклов	
Уровень шума	45 дБ	
Класс защиты	II	
Степень защиты корпуса	IP44 или IP54	
Рабочая температура	от -20°С до +50°С	
Относительная влажность	5% — 95%	
Температура хранения	от -40°С до +70°С	
Вес	1 кг	
Шток заслонки	Круг: 6-16мм : Квадрат: 4-12мм	

Схема подключения

Откр./Закр.



3-поз.

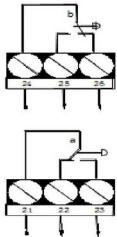
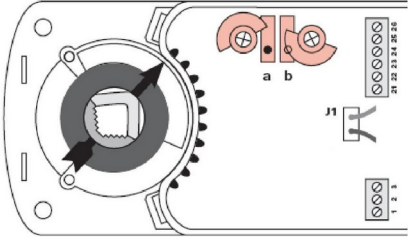
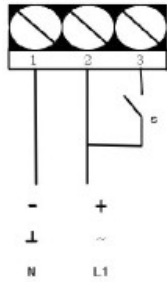
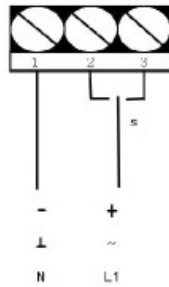

Плавное

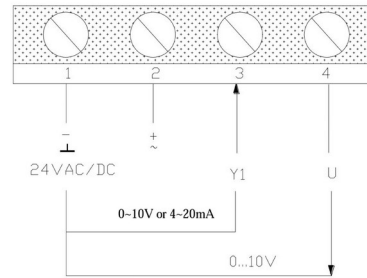

Габаритные размеры



Схема для заказа

S6165 — X1 X2 X3 X4

X1 — поворотное усилие (04: 4Нм)

X2 — управление (A: плавное, D: вкл./выкл/3-поз.)

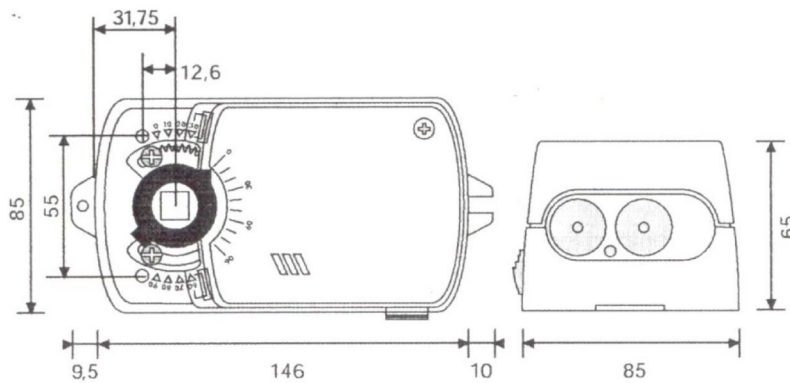
X3 — вспомогательный переключатель (F)

X4 — напряжение (1: 24В, 2: 230В)

Пример: S6165 — 4 D F 1